



Besuchen Sie uns auf Facebook



Katalog M.107



Trennen



Bohren



Schleifen



Fräsen

Manufaktur



Schleifwerkzeuge für...

Winkelschleifer Zweihandbodenschleifer Nassschleifer Einscheibenschleifer Mehrscheibenschleifer

Flexibilität. Schnelligkeit. Service.



Diamantwerkzeuge vom Hersteller. Dafür steht **atlas** diamant GmbH.

Wir fertigen in unserer **Manufaktur** am Standort Wunsiedel im Fichtelgebirge mit fein abgestimmten Rezepten, zukunftsgerichteten Fertigungsmaschinen und mit Liebe zum Detail.

Das klare Ziel: **langfristige Partnerschaften** mit zufriedenen Kunden

Innovation. Qualität. Zukunft.





Schritt 1

Seite 01 - 05



Abtrag und
Entschichten



Schritt 2

Seite 06 - 10



Anschleifen und
Vorbereiten



Schritt 3

Seite 11 - 16



Feinschliff und
Kornschliff



Schritt 4

siehe Katalog SELECTION



Politur und
Finishing

In **4** Schritten zum perfekten Boden

LEITFADEN





Abtrag und Entschichten

SCHRITT 1



Anwendungsmatrix	DUO PKD	IGEL PKD	TRIPLEX PKD	RANDFIX PKD
	Seite 02	Seite 03	Seite 04	Seite 05
Beschichtungen > 2mm	Life	Speed	Life	Spezial
Beschichtungen < 2mm	Life	Speed	Life	Spezial
Versiegelungen		Speed		
Anstrichen		Speed	Life	Spezial
Beton Altbeton				
Estrich Hartkornböden				
Putz Asbest				
Asphalt	Life	Speed	Speed	
Gussasphalt	Life	Speed	Speed	
Klebereste, weich	Life	Speed	Life	Spezial
Klebereste, hart	Life	Speed	Speed	
Ausgleichsmassen Flügelgeglätteter Boden				
Fliesen, Keramik Fliesen, Naturstein				
Terrazzo				

Life=Standzeit / Speed=Geschwindigkeit

	Best.-Nr.	Ø in mm	Bohrung	Type
	716-0 125 -022-DUO-rechts			
	716-0 130 -025-DUO-rechts			
	716-0 150 -019-DUO-rechts			
	716-0 180 -022-DUO-rechts			
	716-0 250 -6+6-DUO-rechts			
	716-0 250 -6+6-DUO-links			



	746-4-DUO-rechts
	746-4-DUO-links

Schleifschuhe sind z.B. für folgende Maschinen mit Aufpreis erhältlich:
Airtec, Blastrac, Contec, Lavina, HTC, Husqvarna, Schwamborn, Skanmaskin u.a.



rechts = Rechtslauf bei Blick von oben
= Linksdrehend bei Blick von unten

Einsatz bei...	
Beschichtungen > 2mm	ok
Beschichtungen < 2mm	ok
Versiegelungen Anstrichen	
Beton Altbeton	
Estrich Hartkornböden	
Putz Asbest	
Asphalt	ok
Gussasphalt	ok
Klebereste, weich	ok
Klebereste, hart	ok
Ausgleichsmassen Flügelgeglätteter Boden	
Fliesen, Keramik Fliesen, Naturstein	
Terrazzo	





Best.-Nr. Ø in mm Bohrung Type
 ↳ 723-0 125 -022-Igel-rechts

723-0 250 -Igel-rechts
 723-0 250 -Igel-links

753-7+2-Igel-rechts
 753-7+2-Igel-links

Schleifschuhe sind z.B. für folgende Maschinen mit Aufpreis erhältlich:
 Airtec, Blastrac, Contec, Lavina, HTC, Husqvarna, Schwamborn, Skanmaskin u.a.



rechts = Rechtslauf bei Blick von oben
 = Linksdrehend bei Blick von unten

Einsatz bei...	
Beschichtungen > 2mm	ok
Beschichtungen < 2mm	ok
Versiegelungen	ok
Anstrichen	ok
Beton	
Altbeton	
Estrich	
Hartkornböden	
Putz	
Asbest	
Asphalt	ok
Gussasphalt	ok
Klebereste, weich	ok
Klebereste, hart	ok
Ausgleichsmassen	
Flügelgeglätteter Boden	
Fliesen, Keramik	
Fliesen, Naturstein	
Terrazzo	





Best.-Nr.	Ø in mm	Bohrung	Type
715-0 125	-022	Triplex	
715-0 180	-022	Triplex	



Einsatz bei...

Beschichtungen > 2mm	ok
Beschichtungen < 2mm	ok

Versiegelungen	
Anstrichen	ok

Beton	
Altbeton	

Estrich	
Hartkornböden	

Putz	
Asbest	

Asphalt	ok
Gussasphalt	ok

Klebereste, weich	ok
Klebereste, hart	ok

Ausgleichsmassen	
Flügelgeglätteter Boden	

Fliesen, Keramik	
Fliesen, Naturstein	

Terrazzo





Best.-Nr.	Ø in mm	Bohrung	Type
717-0 125 -022-RandFIX-rechts			
717-0 180 -022-RandFIX-rechts			



Einsatz bei...	
Beschichtungen > 2mm	ok
Beschichtungen < 2mm	ok
Versiegelungen	
Anstrichen	ok
Beton	
Altbeton	
Estrich	
Hartkornböden	
Putz	
Asbest	
Asphalt	
Gussasphalt	
Klebereste, weich	ok
Klebereste, hart	
Ausgleichsmassen	
Flügelgeglätteter Boden	
Fliesen, Keramik	
Fliesen, Naturstein	
Terrazzo	





Anschleifen und Vorbereiten



SCHRITT 2



Anwendungsmatrix	RONDO PKD	RONDO ULTRA PKD	WAVE PKD	COOL RUNNER PKD
	Seite 07	Seite 08	Seite 09	Seite 10
Beschichtungen > 2mm			Speed	
Beschichtungen < 2mm	Life	Speed	Speed	Life
Versiegelungen	Life	Speed	Speed	Life
Anstrichen	Life	Speed	Speed	Life
Beton	Life	Speed	Speed	Life
Altbeton	Life	Speed	Speed	Life
Estrich	Life	Speed	Speed	Life
Hartkornböden	Life	Speed	Speed	Life
Putz	Life	Speed	Speed	Life
Asbest	Life	Speed	Speed	Life
Asphalt	Life	Speed	Speed	Life
Gussasphalt	Life	Speed	Speed	Life
Klebereste, weich		Speed	Speed	Life
Klebereste, hart	Life	Speed	Speed	Life
Ausgleichsmassen		Speed	Speed	Life
Flügelgeglätteter Boden		Speed	Speed	Life
Fliesen, Keramik		Speed	Speed	Life
Fliesen, Naturstein				

Terrazzo

Life=Standzeit / Speed=Geschwindigkeit

	Best.-Nr.	Ø in mm	Bohrung	Type
	702-0 125	-022	Rondo-H	
	702-0 130	-025	Rondo-H	
	702-0 150	-019	Rondo-H	
	702-0 180	-022	Rondo-H	
	702-0 250	-12S	Rondo-H	





732-2-Rondo-H



Schleifschuhe sind z.B. für folgende Maschinen mit Aufpreis erhältlich:
Airtec, Blastrac, Contec, Lavina, HTC, Husqvarna, Schwamborn, Skanmaskin u.a.

Einsatz bei...

Beschichtungen > 2mm	
Beschichtungen < 2mm	ok
Versiegelungen	ok
Anstrichen	ok
Beton	ok
Altbeton	ok
Estrich	ok
Hartkornböden	ok
Putz	ok
Asbest	ok
Asphalt	ok
Gussasphalt	ok
Klebereste, weich	
Klebereste, hart	ok
Ausgleichsmassen	
Flügelgeglätteter Boden	
Fliesen, Keramik	
Fliesen, Naturstein	
Terrazzo	

	Best.-Nr.	Ø in mm	Bohrung	Type
	709-0 125 -022-Rondo-u-AGM			
	709-0 130 -025-Rondo-u-AGM			
	709-0 150 -019-Rondo-u-AGM			
	709-0 180 -022-Rondo-u-AGM			
	709-0 250 -12S-Rondo-u-AGM			



	739-2-Rondo-u-AGM
--	-------------------



Schleifschuhe sind z.B. für folgende Maschinen mit Aufpreis erhältlich:
Airtec, Blastrac, Contec, Lavina, HTC, Husqvarna, Schwamborn, Skanmaskin u.a.

Einsatz bei...	
Beschichtungen > 2mm	
Beschichtungen < 2mm	ok
Versiegelungen	ok
Anstrichen	ok
Beton	ok
Altbeton	ok
Estrich	ok
Hartkornböden	ok
Putz	ok
Asbest	ok
Asphalt	ok
Gussasphalt	ok
Klebereste, weich	ok
Klebereste, hart	ok
Ausgleichsmassen	ok
Flügelgeglätteter Boden	ok
Fliesen, Keramik	ok
Fliesen, Naturstein	ok
Terrazzo	



Best.-Nr.	Ø in mm	Bohrung	Type
↳ 724-0 125	-022-Wave-PKD		
724-0 130	-025-Wave-PKD		
724-0 150	-019-Wave-PKD		
724-0 180	-022-Wave-PKD		



754-6-Wave-PKD



Schleifschuhe sind z.B. für folgende Maschinen mit Aufpreis erhältlich:
Airtec, Blastrac, Contec, Lavina, HTC, Husqvarna, Schwamborn, Skanmaskin u.a.

Einsatz bei...

Beschichtungen > 2mm	ok
Beschichtungen < 2mm	ok
Versiegelungen	ok
Anstrichen	ok
Beton	ok
Altbeton	ok
Estrich	ok
Hartkornböden	ok
Putz	ok
Asbest	ok
Asphalt	ok
Gussasphalt	ok
Klebereste, weich	ok
Klebereste, hart	ok
Ausgleichsmassen	ok
Flügelgeglätteter Boden	ok
Fliesen, Keramik	ok
Fliesen, Naturstein	ok
Terrazzo	



Best.-Nr.	Ø in mm	Bohrung	Type
713-0 125 -022-Cool-Runner			
713-0 130 -025-Cool-Runner			
713-0 150 -019-Cool-Runner			
713-0 180 -022-Cool-Runner			



713-0 250 -12S-Cool-Runner



743-2-Cool-Runner

Schleifschuhe sind z.B. für folgende Maschinen mit Aufpreis erhältlich:
Airtec, Blastrac, Contec, Lavina, HTC, Husqvarna, Schwamborn, Skanmaskin u.a.



Einsatz bei...	
Beschichtungen > 2mm	ok
Beschichtungen < 2mm	ok
Versiegelungen	ok
Anstrichen	ok
Beton	ok
Altbeton	ok
Estrich	ok
Hartkornböden	ok
Putz	ok
Asbest	ok
Asphalt	ok
Gussasphalt	ok
Klebereste, weich	ok
Klebereste, hart	ok
Ausgleichsmassen	ok
Flügelgeglätteter Boden	ok
Fliesen, Keramik	ok
Fliesen, Naturstein	ok
Terrazzo	



Feinschliff und Kornschliff









SCHRITT 3

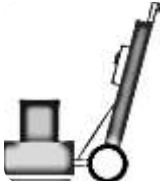

Anwendungsmatrix	ADESSO DIA	TONDO DIA	TONDO ULTRA DIA	RHOMBUS DIA	RHOMBUS V DIA
	Seite 12	Seite 13	Seite 14	Seite 15	Seite 16
Beschichtungen > 2mm Beschichtungen < 2mm					
Versiegelungen				Life	Speed
Anstrichen				Life	Speed
Beton	Life	Life	Speed	Life	Speed
Altbeton	Life	Life	Speed	Life	Speed
Estrich	Life			Life	Speed
Hartkornböden	Life			Life	Speed
Putz Asbest					
Asphalt				Life	Speed
Gussasphalt				Life	Speed
Klebereste, weich					
Klebereste, hart		Life	Speed	Life	Speed
Ausgleichsmassen		Life	Speed	Life	Speed
Flügelgeglätteter Boden		Life	Speed	Life	Speed
Fliesen, Keramik Fliesen, Naturstein					
Terrazzo	Life			Life	Speed

Life=Standzeit / Speed=Geschwindigkeit



	Best.-Nr.	Ø in mm	Bohrung	Type	verfügbare Bindungen
	720-0 125 -022-Adesso	125	-022	Adesso	
	720-0 130 -025-Adesso	130	-025	Adesso	
	720-0 150 -019-Adesso	150	-019	Adesso	
	720-0 180 -022-Adesso	180	-022	Adesso	
	720-0 250 -12S-Adesso	250	-12S	Adesso	
	750-2-Adesso				

Weich
Mittel
Hart



Schleifschuhe sind z.B. für folgende Maschinen mit Aufpreis erhältlich:
Airtec, Blastrac, Contec, Lavina, HTC, Husqvarna, Schwamborn, Skanmaskin u.a.

Einsatz bei...

Beschichtungen > 2mm
Beschichtungen < 2mm

Versiegelungen
Anstrichen

Beton ok
Altbeton ok

Estrich ok
Hartkornböden ok

Putz
Asbest

Asphalt
Gussasphalt

Klebereste, weich
Klebereste, hart

Ausgleichsmassen
Flügelgeglätteter Boden

Fliesen, Keramik
Fliesen, Naturstein

Terrazzo ok

Verfügbare Körnungen : #14/18 #30/40 #60/80 #100/120 #140/200









Bodenbeschaffenheit
Hart – Mittel – Weich

Segmentbindung
Weich – Mittel – Hart

Erzeugendes Schlibbild
Grob – Sehr fein

ADESSO DIA

S.12

	Best.-Nr.	Ø in mm	Bohrung	Type	verfügbare Bindungen
	710-0 125 -022-Tondo	125	-022	Tondo	
	710-0 130 -025-Tondo	130	-025	Tondo	
	710-0 150 -019-Tondo	150	-019	Tondo	
	710-0 180 -022-Tondo	180	-022	Tondo	
	710-0 250 -12S-Tondo	250	-12S	Tondo	
	740-2-Tondo			Tondo	

Weich
Mittel
Hart



Schleifschuhe sind z.B. für folgende Maschinen mit Aufpreis erhältlich:
Airtec, Blastrac, Contec, Lavina, HTC, Husqvarna, Schwamborn, Skanmaskin u.a.









Einsatz bei...	
Beschichtungen > 2mm	
Beschichtungen < 2mm	
Versiegelungen	
Anstrichen	
Beton	ok
Altbeton	ok
Estrich	
Hartkornböden	
Putz	
Asbest	
Asphalt	
Gussasphalt	
Klebereste, weich	
Klebereste, hart	ok
Ausgleichsmassen	ok
Flügelgeglätteter Boden	ok
Fliesen, Keramik	
Fliesen, Naturstein	
Terrazzo	

Verfügbare Körnungen : #30/40 #60/80 #100/120 #140/200

Bodenbeschaffenheit
Hart – Mittel – Weich

Segmentbindung
Weich – Mittel – Hart

Erzeugendes Schlibbild
Mittel – Fein

	Best.-Nr.	Ø in mm	Bohrung	Type	verfügbare Bindungen
	701-0 125 -022-Tondo-Ultra	125	-022	Tondo-Ultra	
	701-0 130 -025-Tondo-Ultra	130	-025	Tondo-Ultra	
	701-0 150 -019-Tondo-Ultra	150	-019	Tondo-Ultra	
	701-0 180 -022-Tondo-Ultra	180	-022	Tondo-Ultra	
	701-0 250 -12S-Tondo-Ultra	250	-12S	Tondo-Ultra	
					Weich Mittel Hart
	731-2-Tondo-Ultra				



Schleifschuhe sind z.B. für folgende Maschinen mit Aufpreis erhältlich:
Airtec, Blastrac, Contec, Lavina, HTC, Husqvarna, Schwamborn, Skanmaskin u.a.









Einsatz bei...	
Beschichtungen > 2mm	
Beschichtungen < 2mm	
Versiegelungen	
Anstrichen	
Beton	ok
Altbeton	ok
Estrich	
Hartkornböden	
Putz	
Asbest	
Asphalt	
Gussasphalt	
Klebereste, weich	
Klebereste, hart	ok
Ausgleichsmassen	ok
Flügelgeglätteter Boden	ok
Fliesen, Keramik	
Fliesen, Naturstein	
Terrazzo	

Verfügbare Körnungen : #30/40 #60/80 #100/120

Bodenbeschaffenheit
Hart – Mittel – Weich

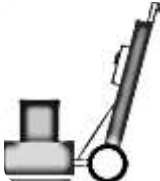
Segmentbindung
Weich – Mittel – Hart

Erzeugendes Schlibbild
Mittel – Fein

	Best.-Nr.	Ø in mm	Bohrung	Type	verfügbare Bindungen
	711-0 125 -022-Rhombus	125	-022	Rhombus	
	711-0 130 -025-Rhombus	130	-025	Rhombus	
	711-0 150 -019-Rhombus	150	-019	Rhombus	
	711-0 180 -022-Rhombus	180	-022	Rhombus	
	711-0 250 -12S-Rhombus	250	-12S	Rhombus	
					Weich Mittel Hart
	741-2-Rhombus			Rhombus	



Schleifschuhe sind z.B. für folgende Maschinen mit Aufpreis erhältlich:
Airtec, Blastrac, Contec, Lavina, HTC, Husqvarna, Schwamborn, Skanmaskin u.a.

Einsatz bei...	
Beschichtungen > 2mm	
Beschichtungen < 2mm	
Versiegelungen	ok
Anstrichen	ok
Beton	ok
Altbeton	ok
Estrich	ok
Hartkornböden	ok
Putz	
Asbest	
Asphalt	ok
Gussasphalt	ok
Klebereste, weich	
Klebereste, hart	ok
Ausgleichsmassen	ok
Flügelgeglätteter Boden	ok
Fliesen, Keramik	
Fliesen, Naturstein	
Terrazzo	ok

Verfügbare Körnungen : #14/18 #30/40 #60/80 #100/120 #140/200









Bodenbeschaffenheit
Hart – Mittel – Weich

Segmentbindung
Weich – Mittel – Hart

Erzeugendes Schlibbild
Grob – Sehr fein

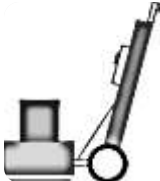
RHOMBUS DIA

S.15

	Best.-Nr.	Ø in mm	Bohrung	Type	verfügbare Bindungen
	708-0 125 -022-Rhombus-V	125	-022	Rhombus-V	
	708-0 130 -025-Rhombus-V	130	-025	Rhombus-V	
	708-0 150 -019-Rhombus-V	150	-019	Rhombus-V	
	708-0 180 -022-Rhombus-V	180	-022	Rhombus-V	
	708-0 250 -12S-Rhombus-V	250	-12S	Rhombus-V	
					Weich Mittel Hart
	742-2-Rhombus-V				



Schleifschuhe sind z.B. für folgende Maschinen mit Aufpreis erhältlich:
Airtec, Blastrac, Contec, Lavina, HTC, Husqvarna, Schwaborn, Skanmaskin u.a.

Einsatz bei...	
Beschichtungen > 2mm	
Beschichtungen < 2mm	
Versiegelungen	ok
Anstrichen	ok
Beton	ok
Altbeton	ok
Estrich	ok
Hartkornböden	ok
Putz	
Asbest	
Asphalt	ok
Gussasphalt	ok
Klebereste, weich	
Klebereste, hart	ok
Ausgleichsmassen	ok
Flügelgeglätteter Boden	ok
Fliesen, Keramik	
Fliesen, Naturstein	
Terrazzo	ok

Verfügbare Körnungen : #14/18 #30/40 #60/80 #100/120 #140/200

Bodenbeschaffenheit
Hart – Mittel – Weich

Segmentbindung
Weich – Mittel – Hart

Erzeugendes Schlibbild
Grob – Sehr fein

RHOMBUS V DIA

S.16

Diesen Produktbereich entnehmen Sie bitte unserem Katalog
atlas diamant SELECTION



Auch verfügbar unter:
www.atlas-diamant.de

Politur und Finishing

Für unser SELECTION Programm haben wir Werkzeuge ausgewählt, die wir von langjährigen Lieferanten beziehen und die teilweise in unserer Manufaktur veredelt werden. So gewährleisten wir leistungsfähige Produkte.

Diamantwerkzeuge vom Hersteller. Dafür steht **atlas** diamant GmbH.





atlas Individual

Create your own diamond-tool

Sie möchten ein Werkzeug speziell abgestimmt auf Ihre Anwendung, ganz nach Ihren Vorstellungen?

Sprechen Sie uns an!



In der **atlas Manufaktur** lassen sich Ihre individuellen Wünsche verwirklichen...

atlas Individual

S.18

atlas Individual

Create your own diamond-tool



In der **atlas Manufaktur** lassen sich **Ihre** individuellen Wünsche verwirklichen...

Allgemeine Verkaufs- und Lieferbedingungen der atlas diamant GmbH, 95632 Wunsiedel

§ 1 Allgemeines – Geltungsbereich

- 1.1 Alle unsere Lieferanten unterliegen dem nachstehenden Liefervertrag, soweit nicht im Einzelnen andere schriftliche Vereinbarungen getroffen wurden.
- 1.2 Nachdruckliche Lieferbestellungen gelten für alle Vorzüge, Lieferungen und sonstige Leistungen, sofern sie nicht mit ausdrücklicher Zustimmung des Verkäufers abgeändert oder ausgeschrieben werden.
- 1.3 Wir sind ausschließlich in Deutschland ansässig und unverschiedlich, auch wenn der Verkäufer nicht ausdrücklich anders angegeben ist.
- 1.4 Unsere Geschäftsbedingungen gelten auch für alle künftigen Geschäfte mit dem Kunden.

§ 2 Angebot und Lieferbedingungen

- 2.1 Unsere Angaben und Preislisten sind verbindlich. Der Abschluss erfolgt durch unsere schriftliche Auftragsbestätigung. Nebenabreden sind nur zulässig, wenn sie von uns schriftlich bestätigt sind. Einsendebestellungen sind ohne Rückfrage an uns zu senden. Wir bestätigen uns nur die Preise zu, die wir zum Zeitpunkt der Bestellung festlegen, sofern in dem Zeitraum zwischen Angebotsabgabe und Lieferung eine Änderung der Kostenfaktoren vorliegt.
- 2.2 Die Preise gelten ab Werk (EXW), sie sind Endpreise, die alle Steuern und Gebühren enthalten.
- 2.3 Zu den Preisen kommt die Umsatzsteuer in der jeweiligen gesetzlichen Höhe hinzu.
- 2.4 Die Mindestbestellmenge beträgt 50,00 € netto pro Artikel. Bestellungen unterhalb dieser Menge werden separat abgerechnet.
- 2.5 Der Mindestauftragswert beträgt 50,00 € netto pro Artikel. Bestellungen unterhalb dieser Menge werden separat abgerechnet.
- 2.6 Die Lieferung erfolgt, sofern nicht anders schriftlich vereinbart, ab Werk (EXW) Wunsiedel.
- 2.7 Zu Transportwegen und zur Berechnung der Frachtkosten sind unsere Allgemeinen Geschäftsbedingungen zu lesen.
- 2.8 Bei besonderen Wünschen sind diese schriftlich zu vereinbaren, da dies bzw. auch zusätzliche Kosten verursachen kann, die ggf. insbesondere bei auftragsweisen Leistungen, die außerhalb unserer Dienstleistungen liegen, zu berücksichtigen sind.
- 2.9 Die mit dem Transport verbundenen Risiken gehen zu Lasten des Bestellers.
- 2.10 Für Verluste oder Beschädigungen haften wir nicht.
- 2.11 Die Artikel sind nur dann als abgenommen zu gelten, wenn sie unverändert nach Erhalt übergeben. Rückwärtschicken sind auf dem Frachtkaufvertrag und dem Frachtkaufvertrag zu besorgen. Später gegebene Schulden stehen nicht von der Abgabepflichtung frei.

§ 3 Zahlungsbedingungen

- 3.1 Unsere Rechnungen sind zahlbar innerhalb 30 Tagen mit 2% Skonto oder innerhalb 30 Tagen rein netto, sofern keine hiervon abweichenden Zahlungsbedingungen schriftlich vereinbart wurden. Reparatur- und Ersatzteile sind innerhalb 14 Tagen zu zahlen.
- 3.2 Kundenanzahlungen für Rechnungen werden in Rechnung gestellt, wenn die Rechnung nicht ausbezahlt werden soll.
- 3.3 Ist der Käufer mit der Bezahlung einer Rechnung in Verzug, werden sämtliche Verbindlichkeiten aus gegebener sofort fällig.
- 3.4 Schritte werden nur ergriffen, wenn die Zahlung nicht innerhalb 30 Tagen erfolgt ist.
- 3.5 Die Verzugszinsen werden nach § 288 Abs. 1 Nr. 1 S. 1 BGB berechnet.
- 3.6 Bei Zahlungsverzug werden berechtigende Mahnwarnungen ausgesprochen.
- 3.7 Einzahlung bei Neubestellungen werden gegen Vorauszahlung abgemacht.

§ 4 Gewährleistung

- 4.1 Für die Ober- und unteren Teile des Schmuckstücks besteht Gewährleistung. Es versteht sich, dass die meisten Schmuckstücke aus Metallen bestehen, die durch mechanische Beanspruchung oder durch Umwelteinflüsse wie Feuchtigkeit, Verschmutzung oder aggressive Substanzen beschädigt werden können. Diese Beschädigungen sind nicht von unserer Gewährleistung umfasst.
- 4.2 Bei einer Reklamation sind wir verpflichtet, den Schaden zu beheben, die Reklamation zu untersuchen und bei Bedarf Ersatzteile zu liefern. Die Kosten für Ersatzteile sind zu Lasten des Kunden zu tragen.
- 4.3 Die Kosten für Ersatzteile sind zu Lasten des Kunden zu tragen, wenn die Beschädigung durch eine unrichtige Verwendung oder durch einen Unfall verursacht wurde.
- 4.4 Bei Beschädigungen durch einen Unfall sind wir verpflichtet, den Schaden zu beheben, die Reklamation zu untersuchen und bei Bedarf Ersatzteile zu liefern. Die Kosten für Ersatzteile sind zu Lasten des Kunden zu tragen.
- 4.5 Bei Beschädigungen durch einen Unfall sind wir verpflichtet, den Schaden zu beheben, die Reklamation zu untersuchen und bei Bedarf Ersatzteile zu liefern. Die Kosten für Ersatzteile sind zu Lasten des Kunden zu tragen.

§ 5 Garantie

- 5.1 Für alle von uns gelieferten Schmuckstücke besteht eine 12-monatige Herstellergarantie. Wir verpflichten uns die Produkte bei berechtigter Reklamation zu reparieren, zu ersetzen oder zu ersetzen. Die Kosten für Ersatzteile sind zu Lasten des Kunden zu tragen. Die Kosten für die Reparatur sind zu Lasten des Kunden zu tragen. Die Kosten für die Reparatur sind zu Lasten des Kunden zu tragen.
- 5.2 Die Kosten für Ersatzteile sind zu Lasten des Kunden zu tragen. Die Kosten für die Reparatur sind zu Lasten des Kunden zu tragen. Die Kosten für die Reparatur sind zu Lasten des Kunden zu tragen.
- 5.3 Die Kosten für Ersatzteile sind zu Lasten des Kunden zu tragen. Die Kosten für die Reparatur sind zu Lasten des Kunden zu tragen. Die Kosten für die Reparatur sind zu Lasten des Kunden zu tragen.
- 5.4 Die Kosten für Ersatzteile sind zu Lasten des Kunden zu tragen. Die Kosten für die Reparatur sind zu Lasten des Kunden zu tragen. Die Kosten für die Reparatur sind zu Lasten des Kunden zu tragen.
- 5.5 Die Kosten für Ersatzteile sind zu Lasten des Kunden zu tragen. Die Kosten für die Reparatur sind zu Lasten des Kunden zu tragen. Die Kosten für die Reparatur sind zu Lasten des Kunden zu tragen.

§ 6 EAN – Stichkennung (GTIN – Global Trade Item Number)

- 6.1 Der Käufer ist verpflichtet, die Stichkennung auf dem Warenabwicklungschein anzugeben oder eine andere, zu entsprechenden Zwecken angebotene Codierung nach Empfang der Ware unverzüglich durch Stichproben zu überprüfen. Unsere Haftung für eine unrichtige oder fehlerhafte Codierung ist nur beschränkt.

§ 7 Eigentumsvorbehaltssicherung

- 7.1 Wir behalten uns das Eigentum an den Schmuckstücken bis zum Einsatz oder zur Zahlung der Rechnung vor. Die Rechte an den Schmuckstücken verfallen dem Kunden, insbesondere bei Zahlung der Rechnung, und es besteht kein Eigentumsvorbehalt. In der Zwischenzeit ist der Käufer verpflichtet, die Schmuckstücke zu versichern und für die Vermeidung des Diebstahls zu sorgen. Die Kosten für die Versicherung sind zu Lasten des Kunden zu tragen. Die Kosten für die Versicherung sind zu Lasten des Kunden zu tragen.
- 7.2 Die Schmuckstücke sind Eigentum der atlas diamant GmbH. Die Rechte an den Schmuckstücken verfallen dem Kunden, insbesondere bei Zahlung der Rechnung, und es besteht kein Eigentumsvorbehalt. In der Zwischenzeit ist der Käufer verpflichtet, die Schmuckstücke zu versichern und für die Vermeidung des Diebstahls zu sorgen. Die Kosten für die Versicherung sind zu Lasten des Kunden zu tragen. Die Kosten für die Versicherung sind zu Lasten des Kunden zu tragen.
- 7.3 Die Schmuckstücke sind Eigentum der atlas diamant GmbH. Die Rechte an den Schmuckstücken verfallen dem Kunden, insbesondere bei Zahlung der Rechnung, und es besteht kein Eigentumsvorbehalt. In der Zwischenzeit ist der Käufer verpflichtet, die Schmuckstücke zu versichern und für die Vermeidung des Diebstahls zu sorgen. Die Kosten für die Versicherung sind zu Lasten des Kunden zu tragen. Die Kosten für die Versicherung sind zu Lasten des Kunden zu tragen.
- 7.4 Die Schmuckstücke sind Eigentum der atlas diamant GmbH. Die Rechte an den Schmuckstücken verfallen dem Kunden, insbesondere bei Zahlung der Rechnung, und es besteht kein Eigentumsvorbehalt. In der Zwischenzeit ist der Käufer verpflichtet, die Schmuckstücke zu versichern und für die Vermeidung des Diebstahls zu sorgen. Die Kosten für die Versicherung sind zu Lasten des Kunden zu tragen. Die Kosten für die Versicherung sind zu Lasten des Kunden zu tragen.
- 7.5 Die Schmuckstücke sind Eigentum der atlas diamant GmbH. Die Rechte an den Schmuckstücken verfallen dem Kunden, insbesondere bei Zahlung der Rechnung, und es besteht kein Eigentumsvorbehalt. In der Zwischenzeit ist der Käufer verpflichtet, die Schmuckstücke zu versichern und für die Vermeidung des Diebstahls zu sorgen. Die Kosten für die Versicherung sind zu Lasten des Kunden zu tragen. Die Kosten für die Versicherung sind zu Lasten des Kunden zu tragen.
- 7.6 Die Schmuckstücke sind Eigentum der atlas diamant GmbH. Die Rechte an den Schmuckstücken verfallen dem Kunden, insbesondere bei Zahlung der Rechnung, und es besteht kein Eigentumsvorbehalt. In der Zwischenzeit ist der Käufer verpflichtet, die Schmuckstücke zu versichern und für die Vermeidung des Diebstahls zu sorgen. Die Kosten für die Versicherung sind zu Lasten des Kunden zu tragen. Die Kosten für die Versicherung sind zu Lasten des Kunden zu tragen.

§ 8 Warenrücknahme

- 8.1 Von uns gelieferte Waren können nur nach schriftlicher Zustimmung zurückgenommen werden.
- 8.2 Die Rücknahme muss unter Angabe unserer Lieferadresse oder Rechnungsnummer erfolgen. Die Rücknahme ist in jedem Fall framer einzuweisen. Uffern zurückgegebene Waren müssen wir nicht annehmen.
- 8.3 Zur Deckung unserer Transportrisiken erfolgt eine Kaskoversicherung der Waren für den Zeitraum der Lieferung. Die Kosten für die Kaskoversicherung sind zu Lasten des Kunden zu tragen.

§ 9 Erfüllungsort

- 9.1 Erfüllungsort für Zahlung und Lieferung ist unser Geschäftsstandort.

§ 10 Gerichtsstand

- 10.1 Gerichtsstand für Kaufverträge ist Wunsiedel (95632).

§ 11 Kataloge

- 11.1 Die Abbildungen unserer Kataloge sind für die Ausführung nicht verbindlich. Änderungen des Bestands sind zu Lasten des Kunden zu tragen. Für Änderungen von den angegebenen Modellen. Gezeichnete Modelle sind als Referenz zu betrachten. Wir haften nicht für etwaige Druckfehler in unseren Katalogen, Prospekten und anderen Druckveröffentlichungen.

§ 12 Urheberrecht

- 12.1 Alle Abbildungen, Zeichnungen, Muster oder andere Unterlagen besitzen wir als Eigentums- und Urheberrecht. Die Weitergabe unserer Unterlagen Dritten ist ohne schriftliche Genehmigung ausdrücklich untersagt.

Stand: 07/2018



atlas diamant GmbH



Am Ratskalkofen 7



DE-95632 Wunsiedel



Tel. +49 9232 / 3588

Fax +49 9232 / 7999

info@atlas-diamant.de



Besuchen Sie uns auch auf Facebook